



## Inhalt

Bestimmungszweck	2
Allgemeines	2
Sicherheitshinweise	3
Hinweise für die Aufstellung, Montage und Gebrauch	3
Technische Angaben	4
Montage der Haube	4
Auswechseln des Filters	5
Hinweise für Inspektion, Wartung und Instandsetzung	5
Gewährleistung	5
Service	5



Achten Sie besonders auf unterstrichene, **fettgedruckte** oder mit dem Warnzeichen versehene Stellen in dieser Montageanleitung!

## Bestimmungszweck

Filterhaube V2 (Stahlblech pulverlackiert RAL 7035 bzw. Edelstahl) ist zur Abdeckung von Lüftungsöffnungen in Türen und Wänden von häwa Gehäuse der Produktreihe H370/H390, H375/H395 und Serie 33 konzipiert. In Kombination mit FixCool Austrittsfilter oder FixCool Filterlüfter 3156-XXXX\* gewährt sie einen Schutz des Gehäuses vor Umweltbelastungen wie sie nach Definition gemäß UL Type Rating, Type 3R, 4, 4X und zusätzlich Type 12 auftreten.

Erfolgt die Montage an Gehäuse Dritter sind die besonderen Hinweise dieser Montageanleitung zu beachten!

Ausgelegt nach UL508A für den Einsatz im Innen- und Außenbereich ist die Montage an Gehäuse mit UL-Zulassung (nur Listed) und folgenden Type Ratings erlaubt: Type 1, 12, 3R, 4 oder 4X.

## Allgemeines

Diese Anleitung ist Bestandteil des Produkts.

Sie richtet sich an ausgebildete Fachkräfte der Industrie und des Handwerks und elektrotechnisch unterwiesene Personen um die Filterhaube fachgerecht zu montieren.

Bitte bewahren sie diese sorgfältig auf. Das gilt gleichfalls für Montage- und Bedienungsanleitungen von weiterem Zubehör.

Bei Nichtbeachtung der Anleitung sowie nicht bestimmungsgemäßen Gebrauch übernehmen wir keine Haftung für evtl. Schäden an oder durch Benutzer oder Dritte.

Die Anleitung wird laufend überprüft und gegebenenfalls aktualisiert (technische Änderungen vorbehalten) – siehe

<https://www.haewa.de/dialog-kontakt/download-center>

Die Produktbeschreibung finden Sie auf unserer Website unter der jeweiligen Artikelnummer.

Beachte: Informationen in den Ihnen vorliegenden Printmedien sind möglicherweise nicht mehr aktuell. Im Zweifelsfall gilt die Information unserer Website.



Maßtabelle Filterhaube V2:

Artikelnummer	Außenmaße in mm			Lüftungsausschnitt A in mm	Passender FixCool Austrittsfilter oder FixCool Filterlüfter
	Breite	Höhe	Tiefe		
631M-1421-32-02	148	218	32	92	3156-0092...
631M-1826-43-02	181	263	43	125	3156-0125...
631M-2333-61-02	233	334	61	177	3156-0177...
631M-2739-77-02	279	396	77	223	3156-0223...
631M-3448-10-02	347	489	100	291	3156-0291...*

M: 3 = Stahl (gepulvert), 5 = Edelstahl (Roh);

\*: Bei 400/460V Filterlüfter entfällt das Type Rating 3R, 4 und 4X

Der Lieferumfang beinhaltet:

1 Haube		
1 Haubenhalter		1 Befestigungssatz Haubenhalter 4 Hutmutter M4 SW 7
		

Ersatzteile:

Filtermatte je nach Größe(10 Stück)	Artikelnummer
A= 92	3156-9003-10-00-00
A= 125	3156-9003-15-00-00
A= 177	3156-9003-20-00-00
A= 223	3156-9003-25-00-00
A= 291	3156-9003-30-00-00

Alle Informationen gelten für die Filterhaube ohne weitere Bearbeitung.

## Sicherheitshinweise

Die Hinweise zu vorhersehbarer Fehlanwendung und verbleibendem Restrisiko, die besonderen Hinweise und technischen Daten der Seiten 3 bis 5 dieser Anleitung sind zu beachten damit Gefahren für Leib und Leben bestmöglich minimiert werden können.

Beachten Sie die für Ihr industrial control panel enclosure / Ihre Niederspannungs-Schaltgerätekombination geltenden Normen und Vorschriften.

- Stellen Sie sicher, dass der Schaltschrank spannungsfrei geschaltet ist und sichern Sie diesen gegen versehentliches Wiedereinschalten ab.
- Stellen Sie beim Transport, Verbringen an den Aufstellort, Auspacken, Montage sicher, dass das Produkt nicht beschädigt und unbrauchbar wird.
- Verwenden Sie geeignete Steighilfen, die der Arbeitshöhe angemessen sind.
- Drehmomentangaben sind einzuhalten
- Verwenden Sie nur die mitgelieferten Befestigungsteile und stellen so den Potenzialausgleich sicher.
- Vermeiden Sie statische oder dynamische Belastungen.

Vorhersehbare Fehlanwendung, verbleibende Restgefahren

- Ungeeignetes Werkzeug und falsche Befestigungsmittel
- Qualifikation von Personen nicht ausreichend
- Sicht-/Funktionsprüfungen werden nicht durchgeführt

## Hinweise für die Aufstellung, Montage und Gebrauch

- Beachten Sie den unter Punkt Montage genannten Ablauf
- für den elektrischen Anschluss und den Einbau des FixCool Austrittsfilter oder FixCool Filterlüfter ist zusätzlich die beiliegende Anleitung 3156-0000-00-77 zu beachten.
- Bei Verwendung von Steighilfen und/oder Handling großer oder schwerer Teile ist zu prüfen ob die Hilfe einer zweiten Person sinnvoll oder notwendig ist.
- Prüfen Sie das Produkt auf Vollständigkeit – siehe Lieferumfang.
- Prüfen Sie das Produkt vor der Montage auf Beschädigungen.
- Säubern Sie das Gehäuse, wenn es verschmutzt ist.
- Das Positionieren und Ausrichten der Haube entnehmen Sie der Anleitung.

### Besondere Hinweise bei der Montage der Filterhaube an Gehäuse Dritter

- Sorgen Sie dafür, dass die Tür oder Wand des Gehäuses ausreichend ausgesteift ist um das Gewicht der Haube aufnehmen zu können
- Die Mindestblechstärke muss 1,5 mm betragen

## Technische Angaben

### Angaben zum Drehmoment

Die unter Punkt Montage stehenden Angaben wurden einmalig für die verschiedenen Varianten ermittelt und stellen unter optimalen Bedingungen (beispielsweise gerades Ansetzen gewindeformender Schrauben) verbindliche Werte dar. Es ist darauf zu achten, dass alle Schrauben gleichmäßig angezogen werden.

### Empfohlene Werkzeuge zur Montage:

- Drehmomentwerkzeug 1-2 Nm
- Schraubendreher Schlitz und SW 7
- Anreißdorn
- Körner
- Metallbohrer  $\varnothing$  4,5 mm
- Geeignetes Entgratwerkzeug

### Montage der Haube

#### 1. Position festlegen



Störkonturen (z.B. Türrahmen innen, Zargenbreiten, Schutzleiterbolzen, usw.) Ihres Gehäuses beachten.

Übertragen der Befestigungslöcher und den Ausschnitt ihrer Haube (Artikelnummer vergleichen!) auf die Tür(-en) bzw. Wand

A	B	H1	H2
92	45,5	66,5	68,0
125	62,0	83,0	84,5
177	88,0	109,0	110,5
223	111,0	132,0	133,5
291	145,0	166,0	167,5

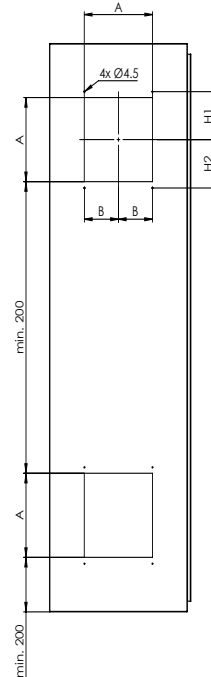

A = Ausschnittsmaß  
(siehe Maßtabelle)

Störkontur Beispiel:  
Türrahmen,  
Schutzleiterbolzen

#### 2. Befestigungslöcher ankörnen

3. Bohren  $\varnothing$  4,5 mm

4. Entgraten

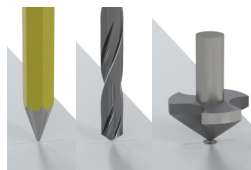

#### 5. Ausschnitt heraustrennen, entgraten und vor Korrosion schützen

Ausbesserungslack RAL 7035

Art-Nr.: 3080-7035-12-00

Andere Farben auf Anfrage.



#### 6. Haubenhalter einhängen.

Dann die Hutmuttern von innen Anziehen.

Drehmoment: 2 Nm

Einsatz: SW 7

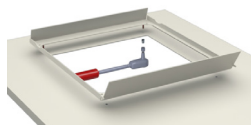

#### 7. FixCool Austrittsfilter oder FixCool Filterlüfter gemäß Montageanleitung 3156-0000-00-77 in den Ausschnitt einsetzen

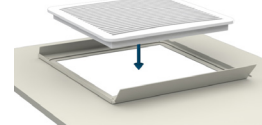

#### 8. Haube über den Haubenhalter auf die Tür oder Wand setzen und nach unten schieben

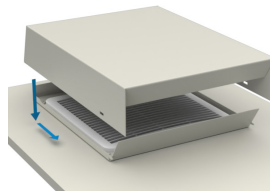

#### Optionale Verliersicherung:

Beidseitig mit einem Schlitzschraubenzieher die Lasche nach außen biegen damit die Haube nicht mehr nach oben geschoben werden kann

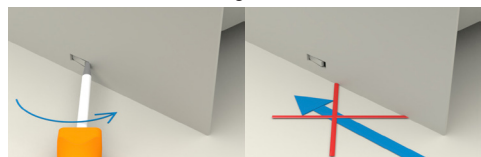

## Auswechseln des Filters



**Achtung!** Stellen Sie sicher, dass der Schaltschrank spannungsfrei geschaltet ist und sichern Sie diesen gegen versehentliches Wiedereinschalten ab.

1. Optionale Verliersicherung lösen:  
Die 2 Laschen rechts und links nach Innen biegen bis die Haube nach oben geschoben werden kann.

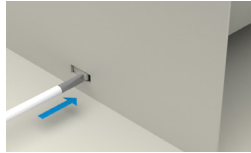

2. Haube nach oben schieben und wegnehmen

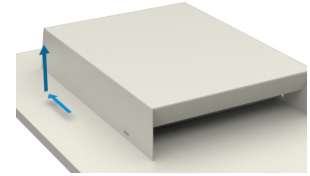

3. Entsprechend der Anleitung 3156-0000-00-77 des FixCool Austrittsfilter oder FixCool Filterlüfter die Filtermatte tauschen

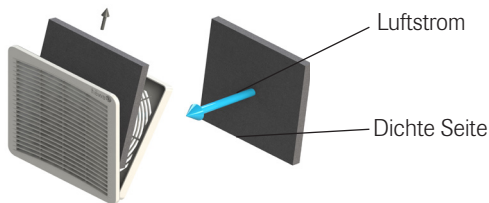

4. Haube auf den Haubenhalter aufschieben und bei Bedarf die Verliersicherung wie oberhalb beschrieben wieder herstellen

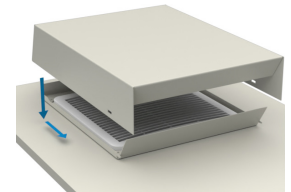

## Hinweise für Inspektion, Wartung und Instandsetzung

Bitte prüfen Sie, gegebenenfalls im Rahmen der vom Betreiber festgelegten Revision, mindestens 1 x jährlich:

- die Sauberkeit und Zustand der Filtermatten.
- das Produkt auf Beschädigungen, festen Sitz und einwandfreie Funktion.
- Dichtungen auf Beschädigung und ob diese spaltfrei anliegen.
- die Oberfläche auf Beschädigung.
- den einwandfreien Zustand der Befestigung.

Tauschen Sie beschädigte Teile aus und verwenden nur häwa Originalteile.

Geben Sie bei der Beschaffung von Ersatzteilen zu deren Identifizierung die Artikelnummer des Produktes oder der Ersatzteile an.

## Gewährleistung

Es gelten unsere AGB: <https://www.haewa.de/unternehmen/impressum>

Für Druckfehler übernehmen wir keine Haftung.

## Service

Die für ihren Ort zuständige Vertriebsniederlassung finden Sie auf der letzten Seite.

Service-Rufnummer:           Tel. +49 7353 98460

## Contents

Intended Use	6
General Information	6
Safety Instructions	7
Instructions for Assembly, Mounting and Use	7
Technical Data	8
Mounting of the Hood	8
Filter Exchange	9
Instructions for Inspection, Maintenance and Repair	9
Warranty	9
Service	9



Pay particular attention to underlined, **bold text** or positions marked with warning signs in this manual!

## Intended Use

The filter hood type V2 (made of sheet steel, powder coated RAL 7035 or stainless steel) is designed for covering ventilation openings in doors and side panels of hawa enclosures type H370/H390, H375/H395 and of series 33. Used together with the FixCool exhaust filter or FixCool filter fan 3156-XXXX\*, the hood protects the enclosure against environmental influences according to UL type rating, type 3R, 4, 4X and in addition type 12.

Please observe the special instructions of this manual when mounting the hood to third-party enclosures!

Designed to UL508A for indoor and outdoor use, the hood can be mounted to enclosures with UL approval (only listed) and the following type ratings: type 1, 12, 3R, 4 or 4X.

## General Information

These instructions are an integral part of the product.

They are meant for skilled persons in industry and trade and for persons instructed in electrical engineering to mount the filter hood in compliance with the applicable standards.

Please keep them in a safe place for future reference. The same applies to assembly and operating instructions for accessories.

We do not accept liability for any damage caused to or by users or third parties resulting from non-observance of these instructions and/or abnormal use.

The instructions are constantly reviewed and updated if necessary (subject to technical changes) – see

<https://www.hawa.com/dialogue-contact/download-centre>

You will find the product descriptions on our website under the respective order number.

Note: Information included in the print media you have may not be up to date any more. In case of doubt, the information given on our website shall apply



Dimension table Filter hood V2:

Order No.	External dimensions in mm			Ventilation cut-out A in mm	Suitable FixCool exhaust filter or FixCool filter fan
	Width	Height	Depth		
631M-1421-32-02	148	218	32	92	3156-0092...
631M-1826-43-02	181	263	43	125	3156-0125...
631M-2333-61-02	233	334	61	177	3156-0177...
631M-2739-77-02	279	396	77	223	3156-0223...
631M-3448-10-02	347	489	100	291	3156-0291...*

M: 3 = Sheet steel (powder coated), 5 = Stainless steel (untreated)

\*: For 400/460V filter fans, Type Rating 3R, 4 and 4X are not applicable

Scope of delivery:

1 hood		
1 hood holder		1 set mounting hardware for hood holder 4 cap nuts M4 7mm wrench (width across flats)



Spare parts:

Filter pad depending on the size (10 pieces)	Order no.
A= 92	3156-9003-10-00-00
A= 125	3156-9003-15-00-00
A= 177	3156-9003-20-00-00
A= 223	3156-9003-25-00-00
A= 291	3156-9003-30-00-00

All specified details apply to the filter hood without further processing.

## Safety Instructions

Please observe the instructions on foreseeable misuse and residual risks as well as the special instructions and technical data specified on pages 7 to 9 of this manual to reduce danger to life and limb to a minimum. Please note the standards and regulations applicable to your industrial control panel enclosure / your low-voltage switchgear and control-gear assembly.

- Make sure that the control cabinet is disconnected from the power supply and secure it against accidental unintentional energizing.
- For all transport including moving to the installation site and unpacking as well as the mounting, ensure that the product is neither damaged nor rendered unserviceable.
- Use suitable climbing aids adapted to the working height.
- Observe the torque specifications.
- Only use the supplied mounting hardware to ensure the potential equalization.
- Avoid static and dynamic loads.

### Foreseeable Misuse, Residual Risks

- Use of unsuitable tools and incorrect mounting hardware
- Insufficient qualification of staff
- Visual inspections and functional tests are not carried out

## Instructions for Assembly, Mounting and Use

- Please observe the mounting order specified in heading Mounting.
- Please also observe the enclosed instructions 3156-0000-00-77 for the electrical connection and installation of the FixCool exhaust filter or FixCool filter fan.
- When using climbing aids and/or handling large or heavy parts, check if the assistance of a second person is useful or necessary.
- Please check the product for completeness – see scope of delivery.
- Please check the product for damage before installation.
- Please clean dirty enclosures.
- For detailed information about positioning and alignment of the hood, see mounting instructions.

### Special instructions for the mounting of filter hoods to third-party enclosures

- Please ensure that the enclosure door or side panels are sufficiently reinforced to support the weight of the hood.
- The enclosure must have a minimum material thickness of 1,5 mm.

## Technical Data

### Torque specifications

The data specified in heading Mounting were determined once for the different types and represent binding values under optimum conditions (e.g. straight application of thread-forming screws).

Make sure that all screws are tightened uniformly.

### Recommended mounting tools:

- Torque tool 1 - 2 Nm
- Slotted and 7 mm wrench screwdrivers
- Scribing tips
- Center punch
- Metal punch Ø 4,5 mm
- Suitable deburring tool

### Mounting of the Hood

#### 1. Set the position



Observe interfering contours (e.g. internal door frame, frame widths, grounding studs etc.) of your enclosure. Mark the fixing holes and the hood cut-out (compare order no.!) on the door(s) or panels.

A	B	H1	H2
92	45,5	66,5	68,0
125	62,0	83,0	84,5
177	88,0	109,0	110,5
223	111,0	132,0	133,5
291	145,0	166,0	167,5

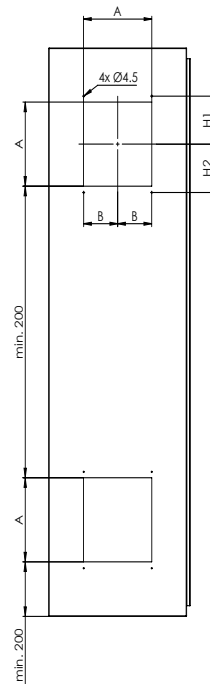

A = cut-out dimension  
(see dimension table)

Example interfering contours: door frame, grounding stud

#### 2. Punch-mark attachment holes

3. Drill Ø 4,5 mm

4. Deburr holes

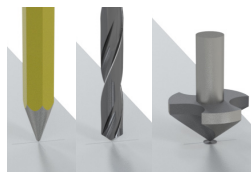

#### 5. Make and deburr the cut-out, protect it against corrosion

Touch-up paint RAL 7035

Order No.: 3080-7035-12-00

Other colors available upon request.



#### 6. Mount the hood holder tighten the cap nuts from the inside.

Torque: 2 Nm

Insert: 7 mm wrench

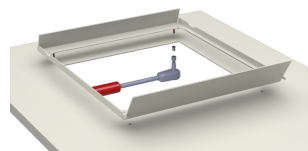

#### 7. Insert the FixCool exhaust filter or FixCool filter fan according to mounting instructions 3156-0000-00-77.

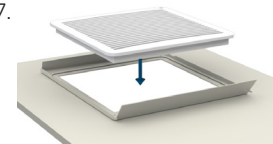

#### 8. Place the hood above the hood holder either on the door or side panel and slide it downwards

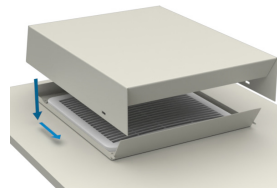

#### Optional captive locking device:

Bend the bracket outwards on both sides using a slotted screwdriver so that the hood can no longer be pushed upwards

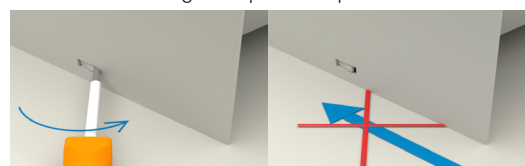



## Filter Exchange



Attention! Make sure that the control cabinet is disconnected from the power supply and secure it against accidental unintentional energizing.

1. Release optional locking device:  
Bend the 2 brackets on the right and left side towards the inside until the hood can be pushed upwards.

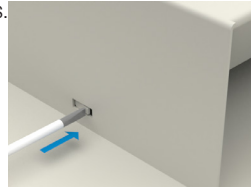

2. Slide the hood upwards and remove it

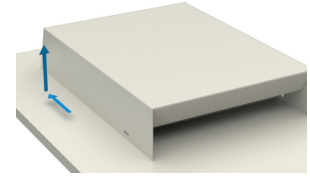

3. Exchange the filter pad according to the Mounting instructions 3156-0000-00-77 of the FixCool exhaust filter or FixCool filter fan

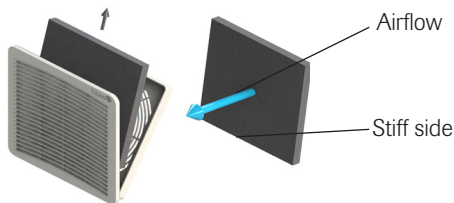

4. Slide the hood onto the hood holder and, if necessary, reset the captive locking device as described above.

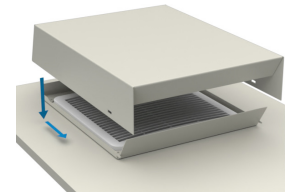

## Instructions for Inspection, Maintenance and Repair

Please check, if necessary as part of the revision specified by the operator, at least once a year:

- The perfect condition and cleanliness of the filter pads.
- The product for damages, tight fit and proper function.
- The seals for damages and gap-free fit.
- The surface finish for damages.
- The perfect condition of the attachment.

Exchange damaged parts and use original häwa parts only.

When purchasing spare parts, please state the product code or the spare part code to ensure identification.

## Warranty

These instructions are subject to our General Terms and Conditions: <https://www.haewa.com/company/imprint>

We do not accept liability for printing errors.

## Service

You will find the location of the sales office responsible for your area on the last page.

Service phone number:      Tel. +49 7353 98460

## Sommaire

Utilisation prévue	10
Généralités	10
Consignes de sécurité	11
Consignes d'installation, de montage et d'utilisation	11
Caractéristiques techniques	12
Montage du capot	12
Changement du filtre	13
Consignes pour l'inspection, la maintenance et la mise en état	13
Garantie	13
Service	13



Dans cette notice de montage et d'utilisation, veuillez particulièrement aux passages soulignés, **en caractère gras** ou étant précédés ou accompagnés du pictogramme d'avertissement ci-contre !

## Utilisation prévue

Le capot filtre V2 (en tôle d'acier, revêtu de poudre RAL 7035 ou en acier inoxydable) est conçu pour le recouvrement de découpes de ventilation dans les portes et panneaux latéraux de coffrets, d'armoires et de cellules hawa de la série H370/H390, H375/395 et de la série 33. En combinaison avec le Filtre de sortie FixCool ou ventilateur à filtre FixCool 3156-XXXX\*, il garantit la protection d'enveloppes contre les influences de l'environnement, selon la définition de l'indice de protection type UL, Type 3R, 4, 4X et en plus type 12.

Veuillez respecter les instructions de ce manuel lors du montage sur coffrets d'autre que de marque hawa !

Conçu selon UL508A pour l'utilisation intérieure et extérieure, le capot filtre peut être monté sur des coffrets avec l'approbation UL (listés seulement) et les indices de protection suivantes : Type 1, 12, 3R, 4 ou 4X.

## Généralités

Cette notice fait partie intégrante du produit.

Elle s'adresse aux spécialistes qualifiés de l'industrie et de l'artisanat et aux personnes initiées à l'électrotechnique, pour installer le capot filtre conformément à la norme.

Veuillez conserver cette notice soigneusement tout comme les notices de montage et d'utilisation des accessoires.

En cas de non-respect de cette notice et d'une utilisation non-conforme du produit, nous déclinons toute responsabilité en cas d'éventuels dommages causés aux ou par les utilisateurs ou aux tiers.

Cette notice est vérifiée en permanence et le cas échéant actualisée (sous réserve de modifications techniques) – voir

<https://www.hawa.fr/dialogue-contact/telechargement>

Vous trouverez la description du produit sur notre site internet sous la référence correspondante.

Note : il est possible que les informations que vous trouverez dans d'anciens catalogues ne soient plus actuelles. En cas de doute, reportez-vous aux informations sur notre site web.



Tableau de dimensions Capot de filtre :

Référence	Dimensions extérieures en mm			Découpe de ventilation A en mm	FixCool exhaust filter or FixCool filter fan adapté
	Largeur	Hauteur	Profondeur		
631M-1421-32-02	148	218	32	92	3156-0092...
631M-1826-43-02	181	263	43	125	3156-0125...
631M-2333-61-02	233	334	61	177	3156-0177...
631M-2739-77-02	279	396	77	223	3156-0223...
631M-3448-10-02	347	489	100	291	3156-0291...*

M : 3 = Tôle d'acier (revêtue de poudre), 5 = Acier inoxydable (brut)

\* : Pour les ventilateurs à filtre 400/460V, le Type Rating 3R, 4 et 4X n'est pas applicable

La livraison comprend :

1 capot		
1 support de capot		1 jeu de fixation pour le support de capot 4 écrous borgne M4 SW 7
		

Pièces de rechange :

Matelas filtre suivant la dimension (10 pièces)	Référence
A= 92	3156-9003-10-00-00
A= 125	3156-9003-15-00-00
A= 177	3156-9003-20-00-00
A= 223	3156-9003-25-00-00
A= 291	3156-9003-30-00-00

Toutes les informations s'appliquent au capot filtre sans autre usinage.

## Consignes de sécurité

Les consignes concernant l'utilisation incorrecte prévisible et les risques résiduels, mais aussi les consignes spécifiques et les caractéristiques techniques des pages 11 à 13 de cette notice sont à respecter pour éviter de mettre en danger la vie et la santé de l'utilisateur ou d'un tiers. Tenez compte des normes et réglementations en vigueur pour votre enceinte industrielle et les ensembles d'appareillage à basse tension.

- Assurez-vous que l'armoire de commande est déconnectée de l'alimentation électrique et protégez-la contre une remise en marche involontaire.
- Lors du transport, du transport sur le lieu d'installation, du déballage, du montage, assurez-vous que le produit n'est pas endommagé et devient inutilisable.
- Veuillez utiliser des aides à l'escalade adaptées à la hauteur de travail.
- Veuillez respecter les spécifications de couple.
- N'utilisez que les pièces de montage jointes et assurez ainsi la liaison équipotentielle.
- Evitez les charges statiques ou dynamiques.

Cas d'utilisation incorrecte prévisible, risques résiduels

- L'utilisation d'outils inappropriés et fixations incorrectes
- Qualification du personnel insuffisante
- Contrôles visuels et de fonctionnement n'ont pas été réalisés

## Consignes d'installation, de montage et d'utilisation

- Veuillez observer la procédure décrite au point „Montage“.
- Veuillez également observer les instructions jointes 3156-0000-00-77 pour le raccordement électrique et le montage du filtre de sortie FixCool ou du ventilateur à filtre FixCool.
- Vérifiez si l'aide d'une deuxième personne est utile ou nécessaire lors que vous utilisez des aides à l'escalade et/ou que vous manipulez des pièces lourdes ou de grande taille.
- Veuillez vérifier que le produit est complet - voir conditionnement.
- Vérifiez si le produit est éventuellement endommagé avant l'installation.
- Veuillez nettoyer le toit de l'armoire s'il est sale.
- Veuillez observer les instructions pour le positionnement et l'alignement du capot.

### Consignes de montage du capot filtre sur coffret d'autre que de marque hawa

- Veuillez à ce que la porte ou les panneaux des coffrets soient suffisamment rigides pour supporter le poids du capot.
- L'épaisseur minimale de la tôle doit être de 1,5 mm.

## Caractéristiques techniques

### Spécifications du couple

Les informations figurant sous le point « Montage » ont été déterminées une fois pour les différentes variantes et représentent des valeurs contraignantes dans des conditions optimales (par exemple, application droite des vis autotaraudeuses).

Veillez à ce que toutes les vis soient serrées de manière uniforme.

### Outils recommandés pour le montage :

- Outil de couple 1 - 2 Nm
- Tournevis plat et surplat 7
- Pointeau de centrage
- Foret en métal  $\varnothing$  4,5 mm
- Ébarbeur

### Montage du capot

#### 1. Déterminez la position



Faire attention aux contours perturbateurs (par ex. cadre de porte intérieur, largeurs de châssis, goujons de mise à la terre, etc.) de votre coffret. Marquez les trous de fixation et la découpe du capot (comparer les références !) sur la ou les portes ou le panneau

A	B	H1	H2
92	45,5	66,5	68,0
125	62,0	83,0	84,5
177	88,0	109,0	110,5
223	111,0	132,0	133,5
291	145,0	166,0	167,5

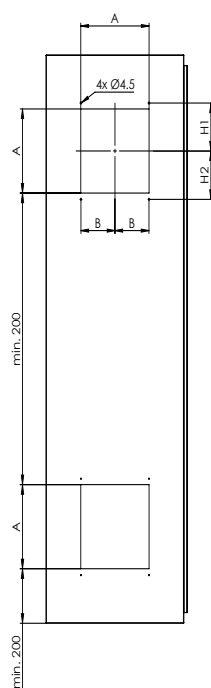

A = dimension de la découpe  
(voir tableau de dimensions)

Exemple de contours perturbateurs : cadre de porte, goujons de mise à la terre

- Tracez les trous de fixation
- Percez le trou  $\varnothing$  4,5 mm
- Ebavurez le trou

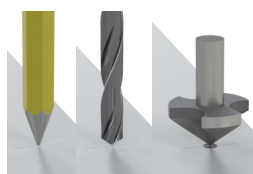

- Découpez, ébavurez et protégez la découpe de la corrosion.  
Peintures pour retouches RAL 7035  
Référence: 3080-7035-12-00  
Autres couleurs sur demande.



- Insérez le support du capot filtre.  
Ensuite, serrez les écrous borgnes de l'intérieur.  
Couple de serrage: 2 Nm  
Foret: surplat 7

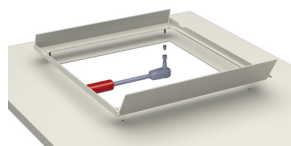

- Positionnez le Filtre de sortie FixCool ou ventilateur à filtre FixCool dans la découpe selon les instructions de montage 3156-0000-00-77

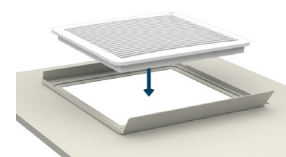

- Placez le capot au-dessus du support de capot, soit sur la porte, soit sur le panneau latéral, et le poussez vers le bas.

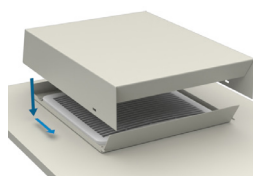

- Dispositif de verrouillage imperdable optionnel :
- Pliez la patte de fixation des deux côtés vers l'extérieur à l'aide d'un tournevis à fente, de sorte que le capot ne puisse plus être poussé vers le haut.

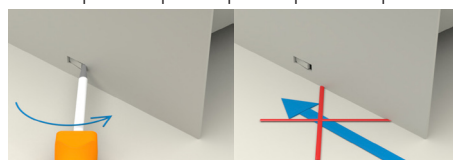

## Remplacement du filtre



Attention! Assurez-vous que l'armoire de commande est déconnectée de l'alimentation électrique et protégez-la contre une remise en marche involontaire.

1. Enlever le dispositif de verrouillage imperdable optionnel :  
Pliez les 2 pattes droite et gauche vers l'intérieur jusqu'à ce que le capot filtre puisse être poussé vers le haut.

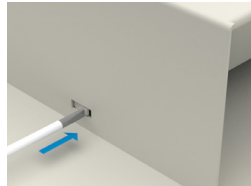

2. Poussez le capot filtre vers le haut et l'enlevez.

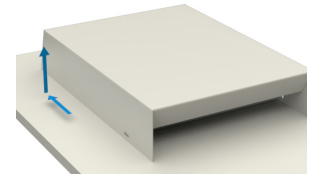

3. Remplacer le matelas filtre selon les instructions de montage 3156-000-00-77 du filtre de sortie ou dz ventilateur à filtre FixCool

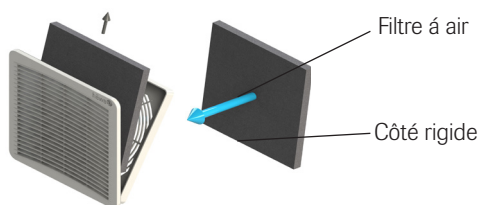

4. Glissez le capot filtre sur le support capot et remettez le dispositif de verrouillage comme décrit en haut.

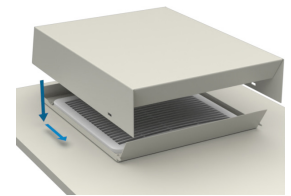

## Consignes pour l'inspection, la maintenance et la mise en état

Veuillez vérifier au moins 1 x par an – le cas échéant dans le cadre d'une révision fixée par l'exploitant :

- Vérifiez la propreté et l'état des matelas filtre
- Vérifiez le parfait état du produit, la bonne fixation et le fonctionnement impeccable
- Le bon état des joints d'étanchéité et si ceux-ci s'adhèrent bien sans former de fente
- Le parfait état de la surface
- Le parfait état de la fixation

Remplacez les pièces endommagées et utilisez uniquement des pièces d'origine häwa.

Lors de l'achat de pièces de rechange, indiquez la référence du produit ou des pièces individuelles pour les identifier.

## Garantie

Nos CGV s'appliquent : <https://www.haewa.fr/lentreprise/mentions-legales>

Nous déclinons toute responsabilité pour d'éventuelles erreurs d'impression.

## Service

Vous trouverez en dernière page les succursales de distribution proches de chez vous.

Numéro de téléphone du service : +49 7353 98460

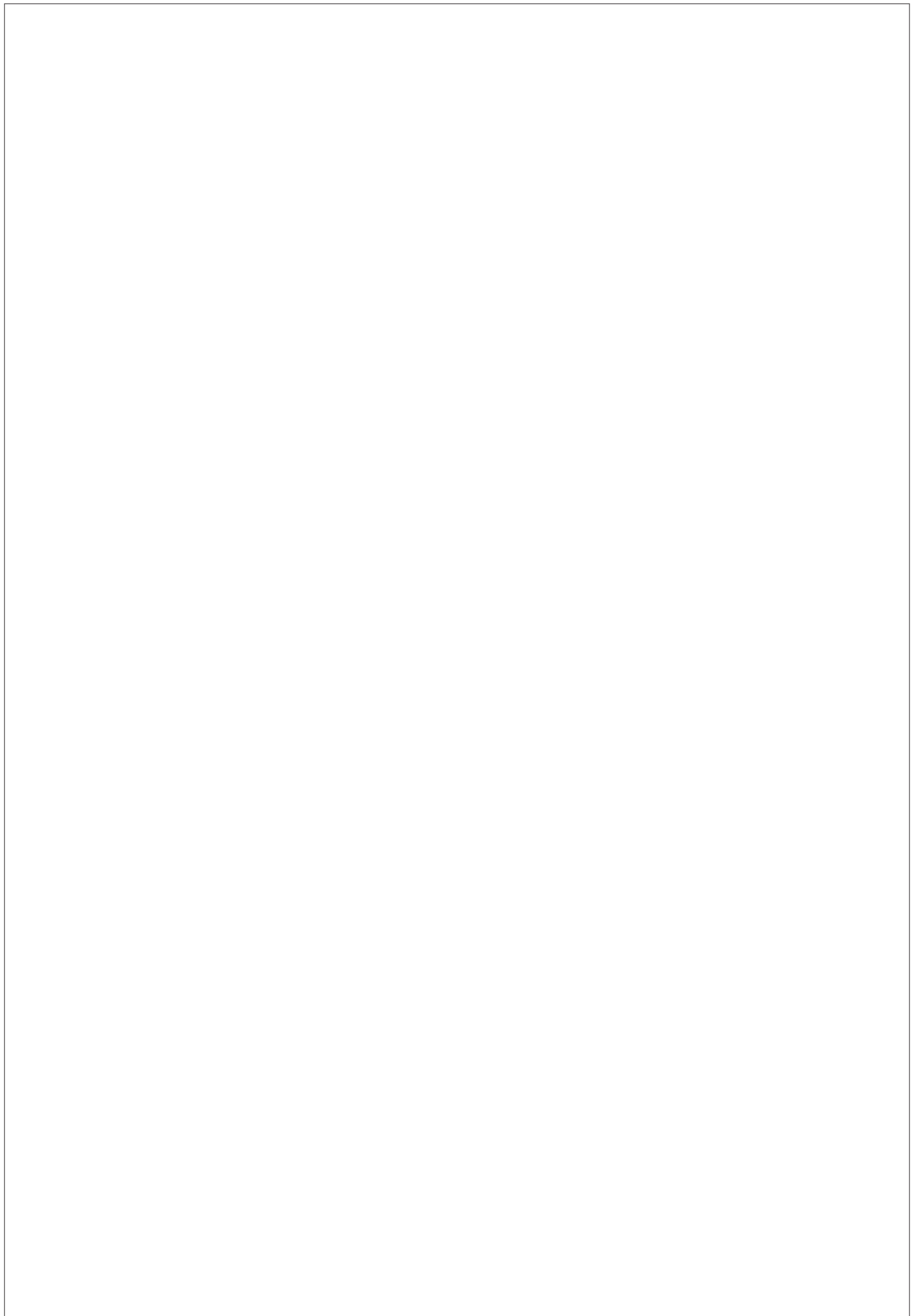

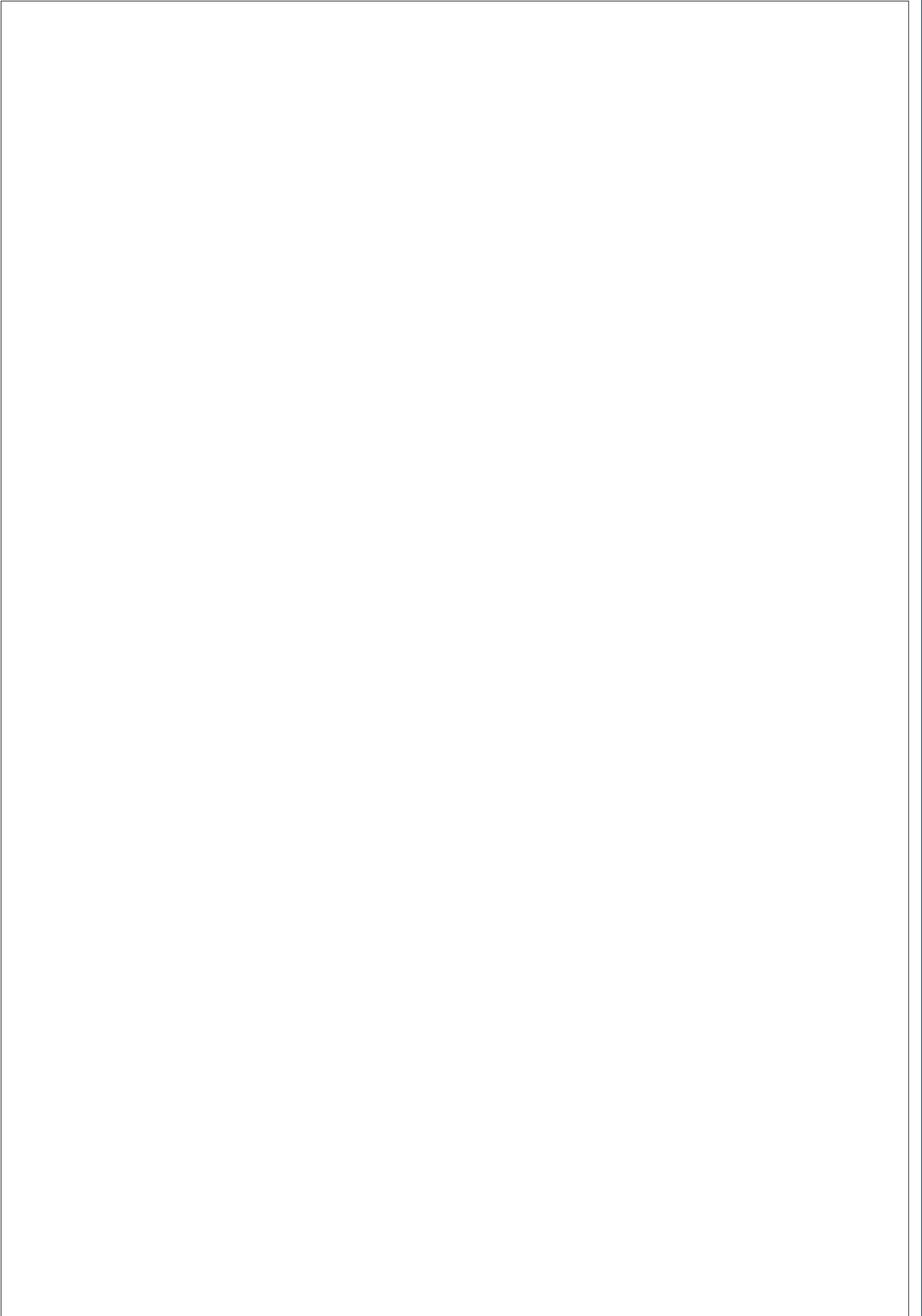

häwa GmbH  
 Industriestraße 12  
 D 88489 Wain  
 Tel. +49 7353 98460  
[info@haewa.de](mailto:info@haewa.de)  
[www.haewa.de](http://www.haewa.de)



**D 08451 Crimmitschau**

Sachsenweg 3  
 Tel. +49 3762 95271/2  
[vertrieb.c@haewa.de](mailto:vertrieb.c@haewa.de)

**D 47167 Duisburg**

Gewerbegebiet Neumühl  
 Theodor-Heuss-Str. 128  
 Tel. +49 203 346530  
[vertrieb.d@haewa.de](mailto:vertrieb.d@haewa.de)

**D 63477 Maintal**  
 Dörnigheim

Carl-Zeiss-Straße 7  
 Tel. +49 6181 493031  
[vertrieb.rm@haewa.de](mailto:vertrieb.rm@haewa.de)

**A 4020 Linz**

Schmachtl GmbH  
 Pummererstraße 36  
 Tel. +43 732 76460  
[office.linz@schmachtl.at](mailto:office.linz@schmachtl.at)

**CH 8967 Widen**

häwa (schweiz) ag  
 Gyrenstrasse 5a  
 Tel. +41 43 3662222  
[info@haewa.ch](mailto:info@haewa.ch)

**DK 6400 Sonderborg**

Eegholm AVS  
 Grundtvigs Allé 165 - 169  
 Tel. +45 73 121212  
[eegholm@eegholm.dk](mailto:eegholm@eegholm.dk)

**E 48450 Etxebarri**

Hawea Ibérica, s.l.  
 Poligono Leguizamón  
 Calle Guipuzcoa, Pab.9  
 Tel. +34 944 269521  
[hawea@ctv.es](mailto:hawea@ctv.es)

**F 67600 Sélestat**

häwa France Sarl  
 22, Rue Roswag  
 Tel. +33 672 71 3309  
[info@haewa.fr](mailto:info@haewa.fr)

**I 88489 Wain**

häwa Italia  
 Industriestraße 12  
 Tel. +49 7353 9846115  
[info@haewa.it](mailto:info@haewa.it)

**NL 7548 CV Enschede**

häwa Nederland B.V.  
 De Plooy 6  
 Tel. +31 53 4321835  
[info@haewa.nl](mailto:info@haewa.nl)

**SE 88489 Wain**

häwa Schweden  
 Industriestraße 12  
 Tel. +49 7353 98460  
[info@haewa.se](mailto:info@haewa.se)

**SE 19561 Arlandastad**  
 (only for tools)

Nelco Contact AB  
 Dalens Gata 7  
 Tel. + 46 875 47040  
[info@nelco.se](mailto:info@nelco.se)

**USA Duluth, GA 30097**

haewa Corporation  
 3768 Peachtree Crest Drive  
 Tel. +1 770 9213272  
[info@haewa.com](mailto:info@haewa.com)

